

**Buitenberging - Type 1 Enkel**  
PLG - Begane grond

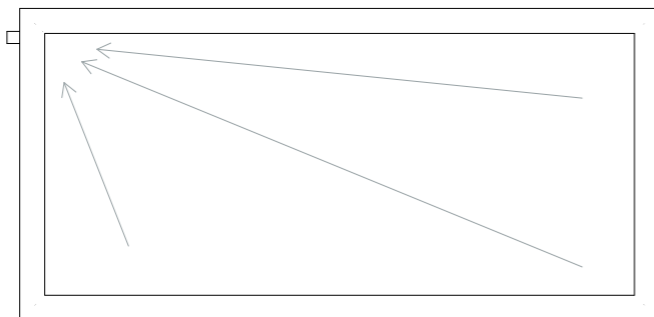

**Buitenberging - Type 1 Enkel**  
PLG - Dakoverzicht

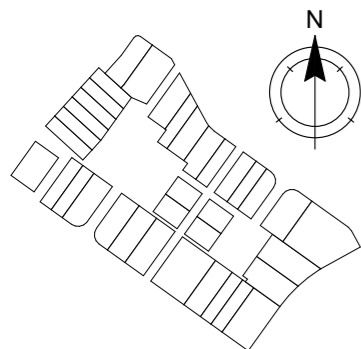

## Buitenbergingen | Basistekeningen

### Type 1 Enkel - Plattegronden en gevelaanzichten

Alle maten op de tekening zijn in millimeter tenzij anders aangegeven.  
 Alle maten op de tekening zijn circa-maten en niet geschikt voor opdrachten aan derden.  
 De keukeninrichting en opstelplaats van de wasmachine en wasdroger die op de tekening is aangegeven dienen uitsluitend ter oriëntatie.  
 De positie van de op tekening aangegeven schakelaars, aansluitpunten en wand- en plafondlichtpunten zijn indicatief.  
 De op tekening aangegeven installaties zoals pv-panelen, radiatoren, convectoren en mv-punten zijn indicatief; afmeting, locatie en de aantallen volgens nadere opgave van de installateur.  
 De op tekening aangegeven kleuren zijn indicatief, definitieve kleuren volgens omschrijving en bemonstering.  
 Maatvoering knieschotten volgens berekening leverancier.

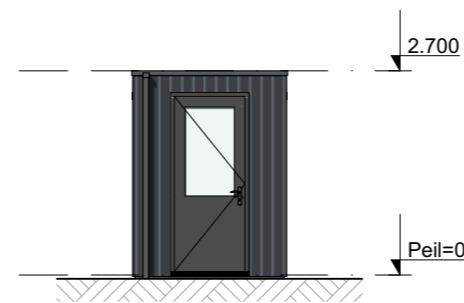

**Buitenberging - Type 1 Enkel**  
GVL - Voorgevel



**Buitenberging - Type 1 Enkel**  
GVL - Linkergevel

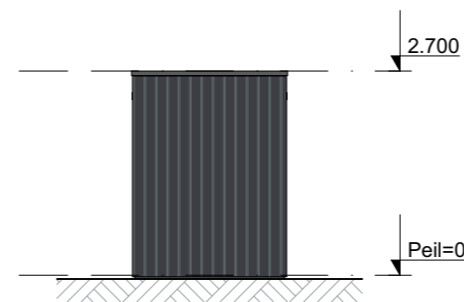

**Buitenberging - Type 1 Enkel**  
GVL - Achtergevel

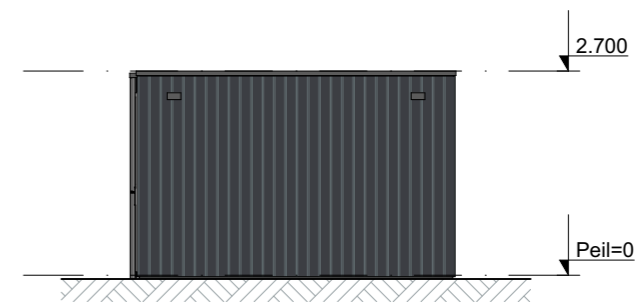

**Buitenberging - Type 1 Enkel**  
GVL - Rechtergevel

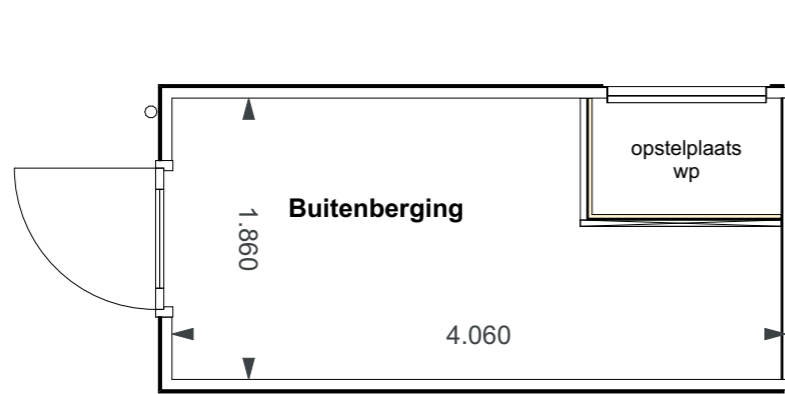

**Buitenberging - Type 1 Dubbel**  
PLG - Begane grond

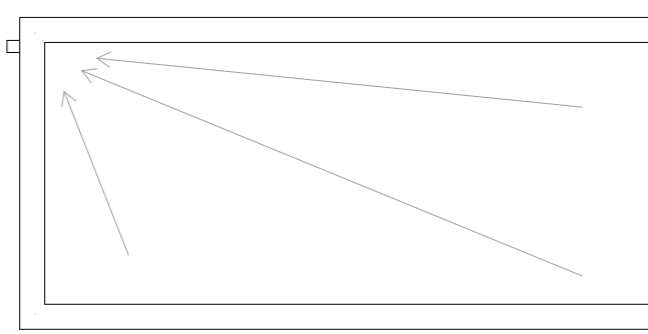

**Buitenberging - Type 1 Dubbel**  
PLG - Dakoverzicht

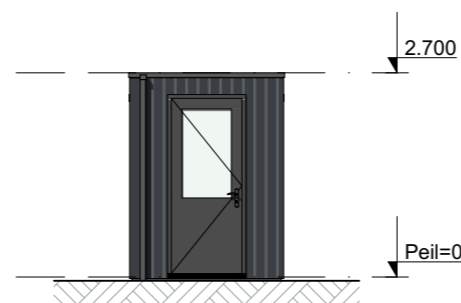
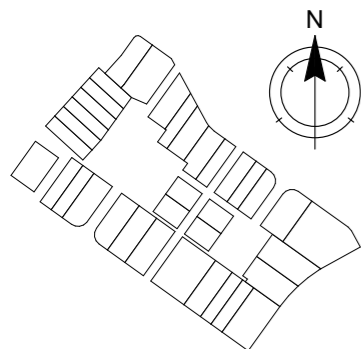

**Buitenberging - Type 1 Dubbel**  
GVL - Voorgevel

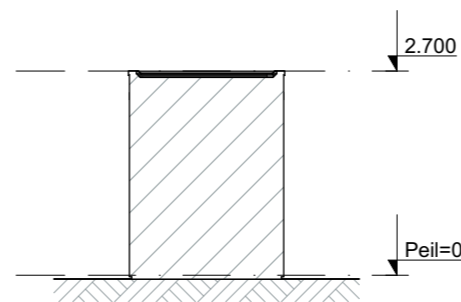

**Buitenberging - Type 1 Dubbel**  
GVL - Achtergevel

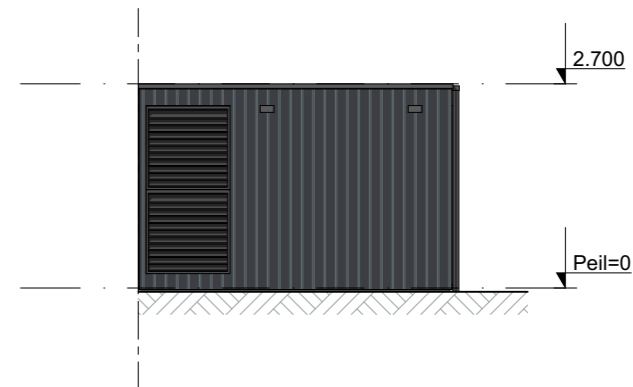

**Buitenberging - Type 1 Dubbel**  
GVL - Linkergevel

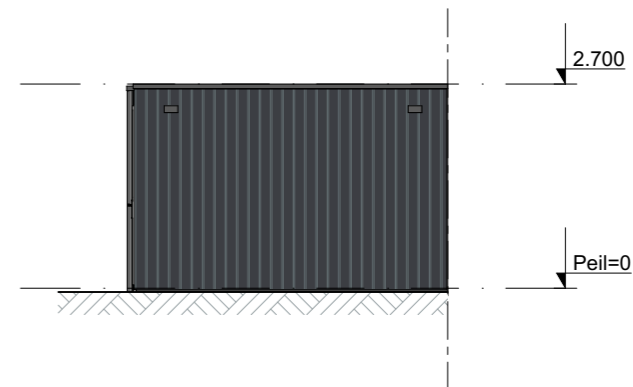

**Buitenberging - Type 1 Dubbel**  
GVL - Rechtergevel

## Buitenbergingen | Basistekeningen

### Type 1 Dubbel - Plattegronden en gevelaanzichten

Alle maten op de tekening zijn in millimeter tenzij anders aangegeven.  
 Alle maten op de tekening zijn circa-maten en niet geschikt voor opdrachten aan derden.  
 De keukeninrichting en opstelplaats van de wasmachine en wasdroger die op de tekening is aangegeven dienen uitsluitend ter oriëntatie.  
 De positie van de op tekening aangegeven schakelaars, aansluitpunten en wand- en plafondlichtpunten zijn indicatief.  
 De op tekening aangegeven installaties zoals pv-panelen, radiatoren, convectoren en mv-punten zijn indicatief; afmeting, locatie en de aantallen volgens nadere opgave van de installateur.  
 De op tekening aangegeven kleuren zijn indicatief, definitieve kleuren volgens omschrijving en bemonstering.  
 Maatvoering knieschotten volgens berekening leverancier.

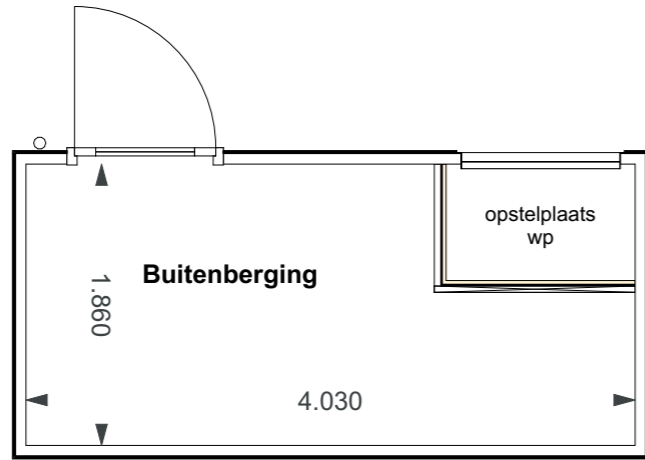

**Buitenberging - Type 2 Enkel**  
PLG - Begane grond

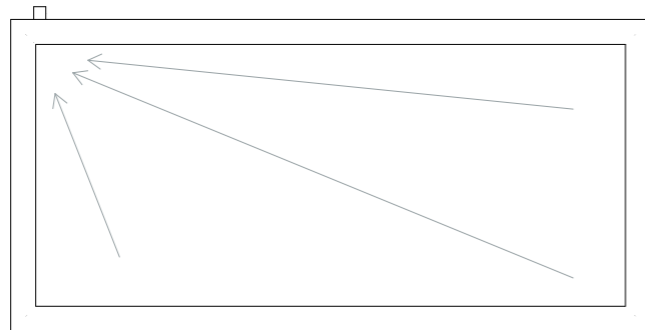

**Buitenberging - Type 2 Enkel**  
PLG - Dakoverzicht

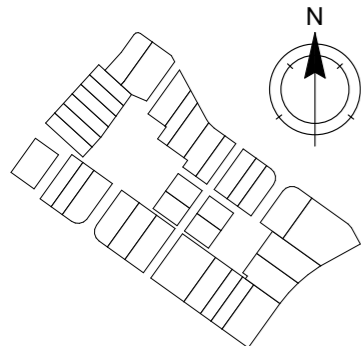

## Buitenbergingen | Basistekeningen

### Type 2 Enkel - Plattegronden en gevelaanzichten

Alle maten op de tekening zijn in millimeter tenzij anders aangegeven.  
 Alle maten op de tekening zijn circa-maten en niet geschikt voor opdrachten aan derden.  
 De keukeninrichting en opstelplaats van de wasmachine en wasdroger die op de tekening is aangegeven dienen uitsluitend ter oriëntatie.  
 De positie van de op tekening aangegeven schakelaars, aansluitpunten en wand- en plafondlichtpunten zijn indicatief.  
 De op tekening aangegeven installaties zoals pv-panelen, radiatoren, convectoren en mv-punten zijn indicatief; afmeting, locatie en de aantallen volgens nadere opgave van de installateur.  
 De op tekening aangegeven kleuren zijn indicatief, definitieve kleuren volgens omschrijving en bemonstering.  
 Maatvoering knieschotten volgens berekening leverancier.

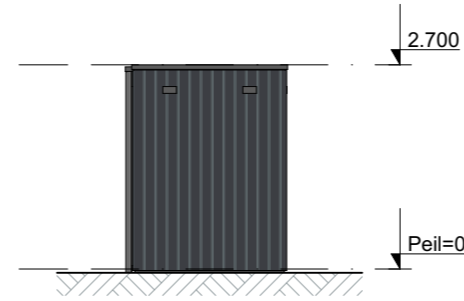

**Buitenberging - Type 2 Enkel**  
GVL - Voorgevel

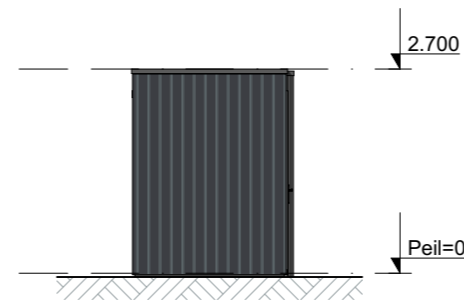

**Buitenberging - Type 2 Enkel**  
GVL - Achtergevel

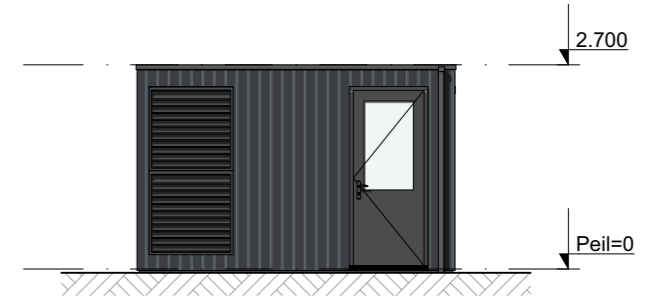

**Buitenberging - Type 2 Enkel**  
GVL - Linkergevel

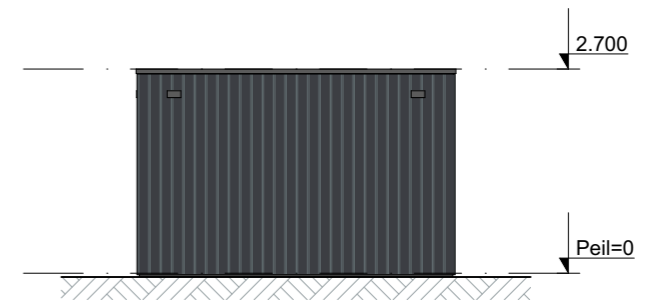

**Buitenberging - Type 2 Enkel**  
GVL - Rechtergevel

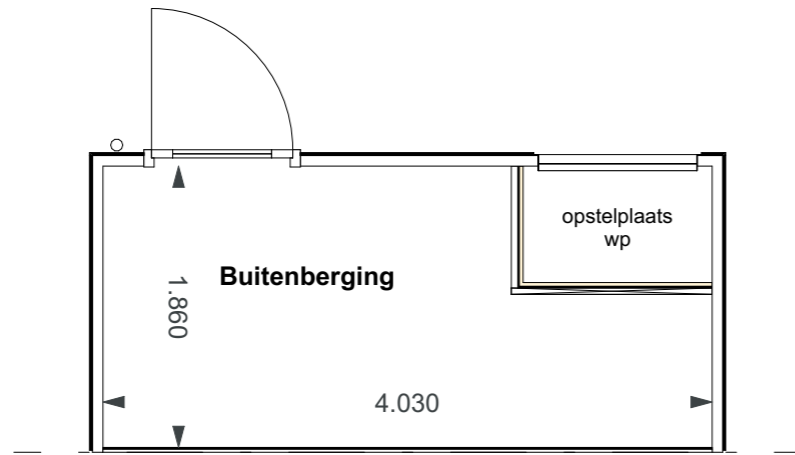

**Buitenberging - Type 2 Dubbel**  
PLG - Begane grond

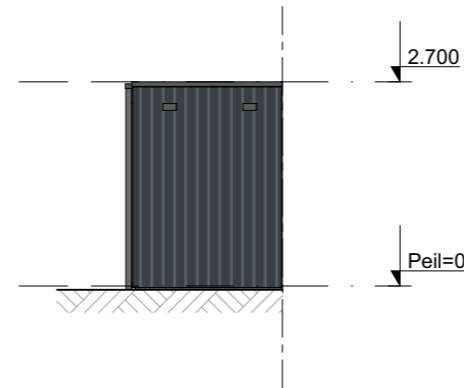

**Buitenberging - Type 2 Dubbel**  
GVL - Voorgevel



**Buitenberging - Type 2 Dubbel**  
GVL - Linkergevel

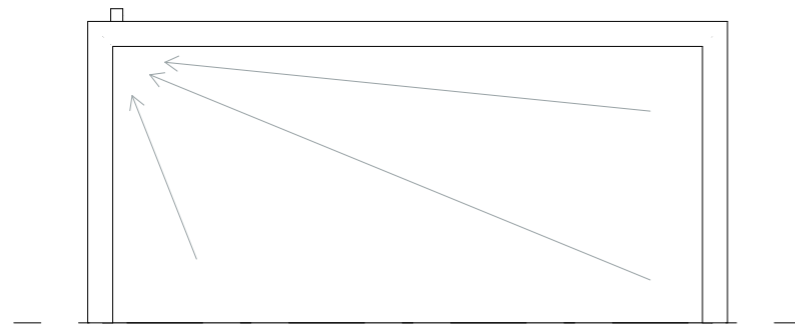

**Buitenberging - Type 2 Dubbel**  
PLG - Dakoverzicht

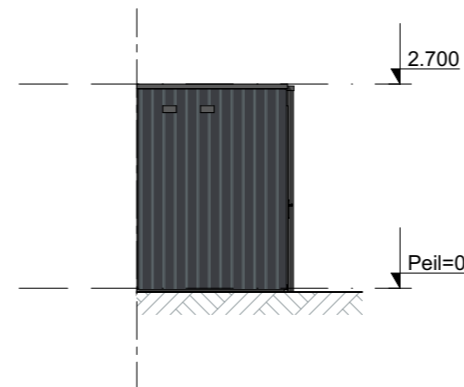

**Buitenberging - Type 2 Dubbel**  
GVL - Achtergevel

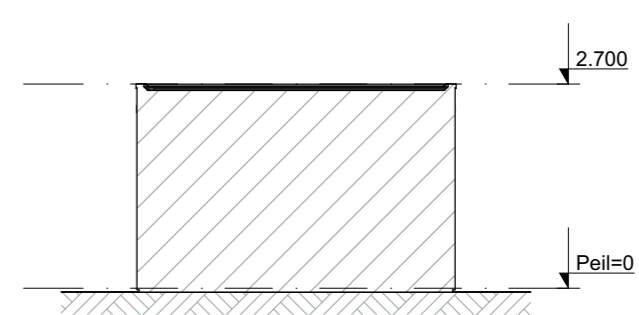

**Buitenberging - Type 2 Dubbel**  
GVL - Rechtergevel

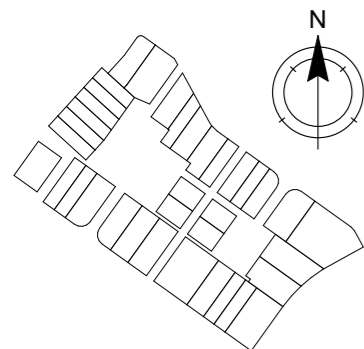

## Buitenbergingen | Basistekeningen

### Type 2 Dubbel - Plattegronden en gevelaanzichten

Alle maten op de tekening zijn in millimeter tenzij anders aangegeven.  
 Alle maten op de tekening zijn circa-maten en niet geschikt voor opdrachten aan derden.  
 De keukeninrichting en opstelplaats van de wasmachine en wasdroger die op de tekening is aangegeven dienen uitsluitend ter oriëntatie.  
 De positie van de op tekening aangegeven schakelaars, aansluitpunten en wand- en plafondlichtpunten zijn indicatief.  
 De op tekening aangegeven installaties zoals pv-panelen, radiatoren, convectoren en mv-punten zijn indicatief; afmeting, locatie en de aantallen volgens nadere opgave van de installateur.  
 De op tekening aangegeven kleuren zijn indicatief, definitieve kleuren volgens omschrijving en bemonstering.  
 Maatvoering knieschotten volgens berekening leverancier.

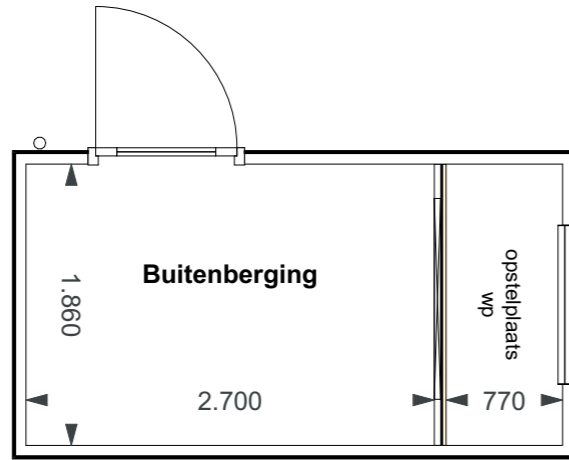

**Buitenberging - Type 3 Enkel**  
PLG - Begane grond

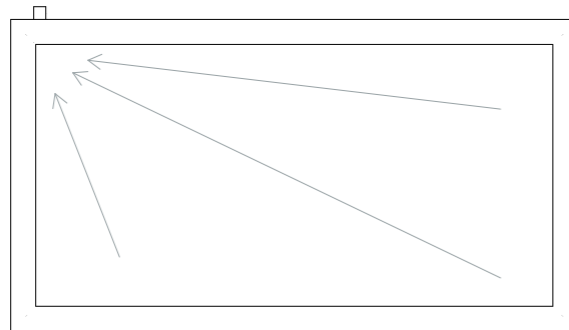

**Buitenberging - Type 3 Enkel**  
PLG - Dakoverzicht

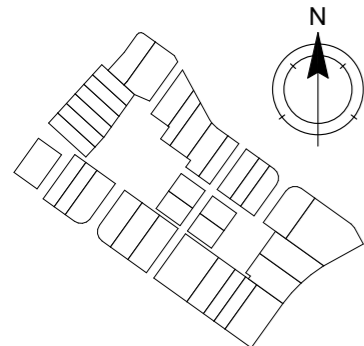

## Buitenbergingen | Basistekeningen

### Type 3 Enkel - Plattegronden en gevelaanzichten

Alle maten op de tekening zijn in millimeter tenzij anders aangegeven.  
 Alle maten op de tekening zijn circa-maten en niet geschikt voor opdrachten aan derden.  
 De keukeninrichting en opstelplaats van de wasmachine en wasdroger die op de tekening is aangegeven dienen uitsluitend ter oriëntatie.  
 De positie van de op tekening aangegeven schakelaars, aansluitpunten en wand- en plafondlichtpunten zijn indicatief.  
 De op tekening aangegeven installaties zoals pv-panelen, radiatoren, convectoren en mv-punten zijn indicatief; afmeting, locatie en de aantallen volgens nadere opgave van de installateur.  
 De op tekening aangegeven kleuren zijn indicatief, definitieve kleuren volgens omschrijving en bemonstering.  
 Maatvoering knieschotten volgens berekening leverancier.

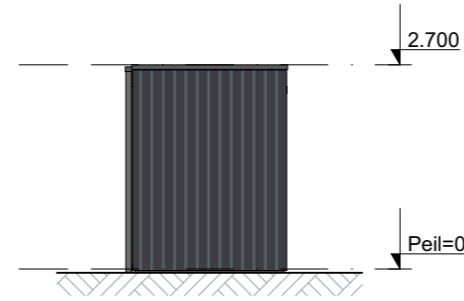

**Buitenberging - Type 3 Enkel**  
GVL - Voorgevel

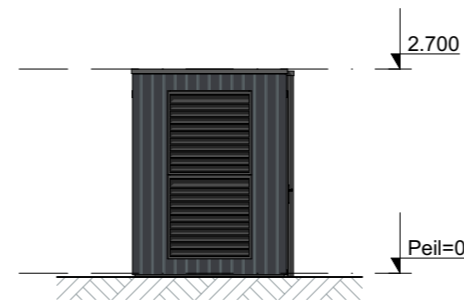

**Buitenberging - Type 3 Enkel**  
GVL - Achtergevel



**Buitenberging - Type 3 Enkel**  
GVL - Linkergevel

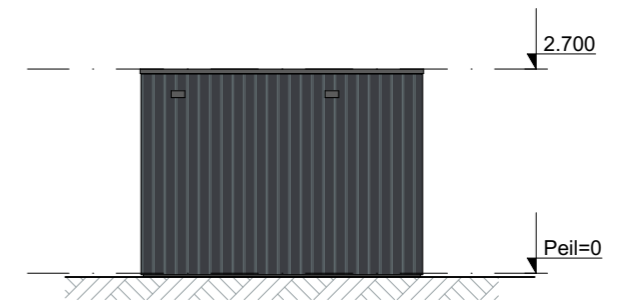

**Buitenberging - Type 3 Enkel**  
GVL - Rechtergevel

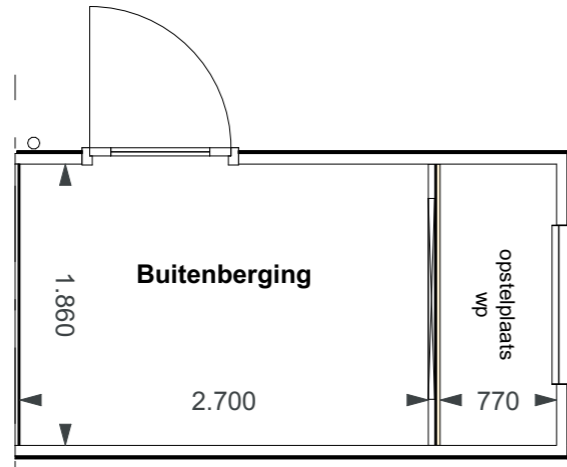

**Buitenberging - Type 3 Dubbel**  
PLG - Begane grond

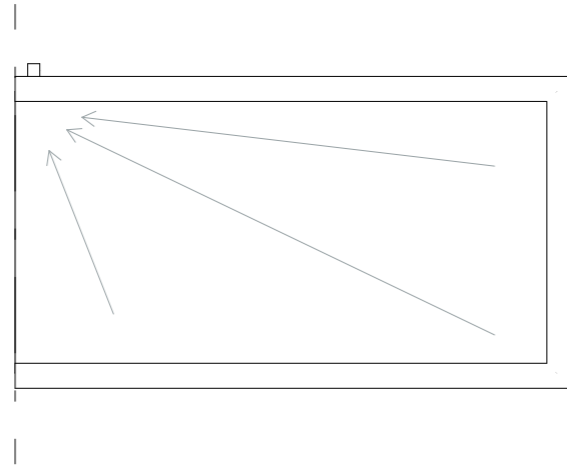

**Buitenberging - Type 3 Dubbel**  
PLG - Dakoverzicht

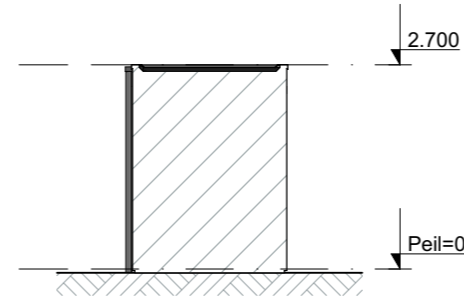
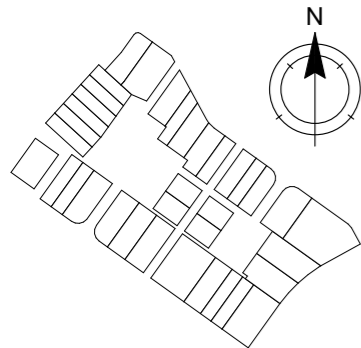

**Buitenberging - Type 3 Dubbel**  
GVL - Voorgevel

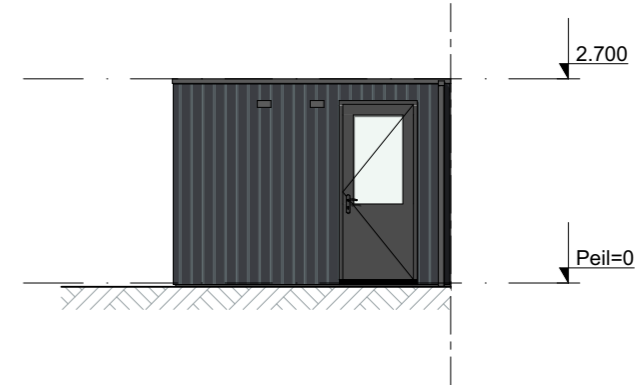

**Buitenberging - Type 3 Dubbel**  
GVL - Linkergevel



**Buitenberging - Type 3 Dubbel**  
GVL - Achtergevel

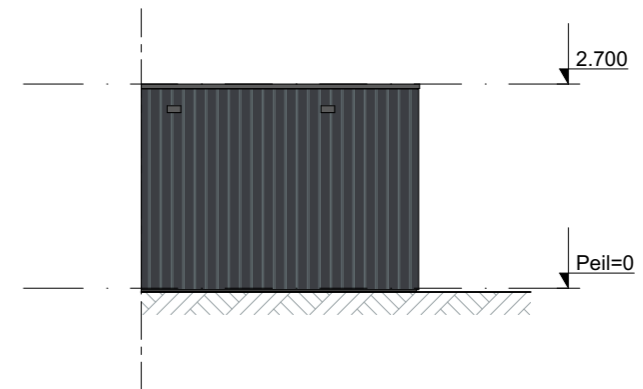

**Buitenberging - Type 3 Dubbel**  
GVL - Rechtergevel

## Buitenbergingen | Basistekeningen

### Type 3 Dubbel - Plattegronden en gevelaanzichten

Alle maten op de tekening zijn in millimeter tenzij anders aangegeven.  
 Alle maten op de tekening zijn circa-maten en niet geschikt voor opdrachten aan derden.  
 De keukeninrichting en opstelplaats van de wasmachine en wasdroger die op de tekening is aangegeven dienen uitsluitend ter oriëntatie.  
 De positie van de op tekening aangegeven schakelaars, aansluitpunten en wand- en plafondlichtpunten zijn indicatief.  
 De op tekening aangegeven installaties zoals pv-panelen, radiatoren, convectoren en mv-punten zijn indicatief; afmeting, locatie en de aantallen volgens nadere opgave van de installateur.  
 De op tekening aangegeven kleuren zijn indicatief, definitieve kleuren volgens omschrijving en bemonstering.  
 Maatvoering knieschotten volgens berekening leverancier.